

Keramiktiegel und -teile

HRT-Nr. Leco®-Nr. Produktbeschreibung

520-005E	528-018	HF-Keramik-Tiegel für Kohlenstoff- und Schwefel-Analyse	
520-006	575-413	Ausgusstutzen mit Stufe, Sillimantinit 60	
520-007		Umschmelztiegel Zirkon 70, Ø 45 x 27 x 50 mm	
520-008		Umschmelztiegel für WH-27, Ø 45 x 27 x 50 mm	
520-009		HF-Tiegel mit flachem Boden	
520-010		Keramiktiegel Sillimantinit, Ø 45x27x50 mm	
520-011		Trichter für Umschmelzanlagen, Ausgusstutzen ohne Schlitz und ohne Stufe	
520-012	529-026	Tiegel für CHN-Bestimmung	
520-013		Umschmelztiegel Zirkon 70, ohne Bund und ohne Ausguss, Ø 46,5 x 39 x 65 mm	
520-014		Auffangtiegel Zirkon, Ø 51 x 45 x 36 mm	521-006
520-015		Umschmelztiegel für HF-Öfen TIT,	

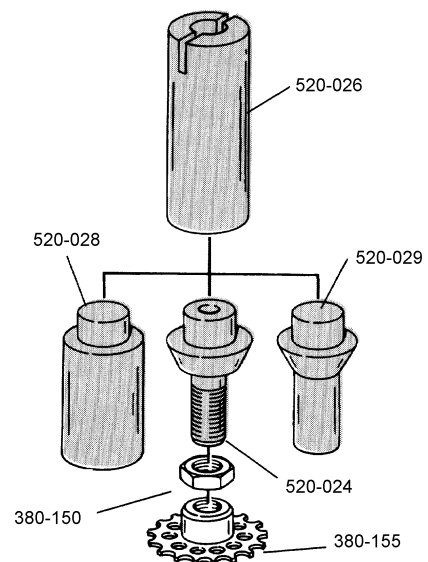

520-017	575-411 D	LT-Umschmelztiegel mit Ausgustrichter DKV-2 (kurze Nase), Ø 30/26 c 40/36 mm, Graphiteinsatz für HRT 510-120	
520-018		Keramiktiegel mit langer Nase, innen engobiert, für LINN-Geräte	
520-019		Umschmelztiegel TIT, Ø 45 x 27 x 45 mm	

520-020	519-009	Keramikständer für Schwefelbestimmung in Kohlenwasserstoffen (kurze Ausführung)
520-024	605-815	Adapter für Keramikständer für CS-Geräte
520-025	550-124	Keramikständer für WR- und IR-Geräte, 2,50"
520-026	605-816	Keramikständer Si ₃ N ₄ für CS-144/444 für drei verschiedene Adapter
520-027	605-814	Satz, bestehend aus HRT-Nr. 520-024, 380-150, 380-155
520-028	605-818	Adapter für Keramikständer
520-029	605-817	Adapter für Keramikständer
520-030	529-007	Keramikständer für CS-46, 3,05"
520-040	528-040	Keramikdeckel mit 4 mm-Loch und Falz

380-145

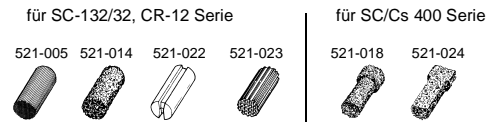

Satz: 520-027 (Leco®-Nr. 605-814)

520-045	528-043	Keramikdeckel mit 10 mm-Loch u. 4 Noppen
520-050	528-042	Keramikdeckel porös
520-150	529-042	Keramiktiegel für MAC/TGA, klein
520-155	529-043	Keramikdeckel für MAC/TGA, klein
521-000	773-932	Verbrennungsrohr komplett für SC-32/132 CR-12
521-005	529-022	½ Schiffchen Stop für SC-32/132, CR-12 Serien
521-006	772-402	Lanzenrohr SC-32/132, CR-12
521-007	529-011	Liner SC-32/132, CR-12
521-008	606-224	Thermoelement f. SC-32/132/CR-12/ SC-432

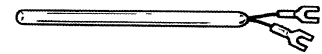

521-009	772-508/ 83-173	Heizelement für SC-232/132/32, CR-12, CF-10-Geräte
521-010	774-460	Thermoelement für SC und CR-Geräte
521-011	501-062	Boat Puller für SC- und CR-Geräte
521-012	777-073	Thermoelement für SC- und CR-Geräte

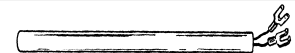

521-013	781-273	Feuerfestplatte für Tiegel
----------------	---------	----------------------------

521-014	782-079/115	Filteranschlag „med flow“, porös für
521-015	606-318	Heizelemente, 3 Stück = 1 Satz
521-016	606-320	Klemmen für Heizelement 521.015 (SC-432)
521-017	606-601	Heizelemente, 4 Stück = 1 Satz
520-116	774-174/ 89/116	Purge Tube für SC-232/132/32 und CR-12
521-018	606-308	Schiffchen, Stop-abgestuft, CS-400 Serie
521-019	606-309	Verbrennungsrohr, außen, SC-432, CR-412
521-020	606-313	Verbrennungsrohr, innen, SC-432, CR-412
310-327	606-327	Trockenrohr SC-432, CR-412, L 7" = 178 mm
521-022	529-012	Schiffchen Stop Kit f. SC-32/132, CR-12 Serie
521-023	529-023/ 529-054	Schiffchen Stop „HI FLOW“, für SC-32/132, CR-12 Serie
521-024	606-444	2-Stufen-Schiffchen für SC/CS-400 Serie
521-070	616-070	Inneres Verbrennungsrohr S/SC-144
521-086	616-086	Boat Stop abgestuft S/SC-144
521-089	616-089	Äußeres Verbrennungsrohr S-144 DR/SC-144
522-615	602-615	Keramikgehäuse für Ofen SC-432,

522-616	606-602	Endkappe für Keramikgehäuse für Ofen
---------	---------	--------------------------------------

Hartporzellanrohre, unglasiert

HRT-Nr.	Leco®-Nr.	Ø außen	Ø innen	Länge
520-055		22	17	500
520-060		22	17	600
520-061		22	17	700
520-062		Pythagoras-Rohr, offen, Ø 35x27x700 mm		
520-063		Keramik-Verbrennungrohr für Inframat Ø 35 x 27 x 530 mm		
520-065		Keramik-Verbrennungrohr, unglasiert Ø 26 x 20 x 500 mm		
520-070		26	20	600
520-075		31	25	500
520-076		31	25	600

Weitere Größen und Qualitäten liefern wir gerne auf Anfrage.













Porzellan-Verbrennungsschiffchen

HRT-Nr.	Leco®-Nr.	Breite	Höhe	Länge
520-085	528-203/ 529-209	Sillimantinit 60, für SC-32/432, CR-12 22 14 58		
520-080	529-204	Verbrennungsschiffchen f. S-144/SC-144, L 57 mm x B 22 mm x H 11 mm		
520-090	528-053	unglasierte Ausführung 13 9 89		
520-095		12	8	85
520-100		16	10	97
520-105	520-053	12	10	96
520-091		glasierte Ausführung 13 9 80		
520-140		Deckel für Schiffchen, Länge 50 mm		
520-141		Deckel für Schiffchen, Länge 50 mm, schmalere Form		
520-145		Deckel für Schiffchen, Länge 65 mm		

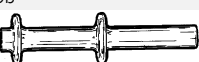

Quarz- und Glasteile, Verbrennungsröhre

HRT-Nr.	Leco®-Nr.	Produktbeschreibung
310-005	503-032	Glaslöffel zum Dosieren
310-010	762-936	Dosierlöffel für V ₂ O ₅
310-012	507-012	Reduzierstück
310-015	762-542	Wolframdosierlöffel
310-040	519-004	Verbrennungrohr für Schwefel in Kohlenwasserstoffen
310-045	550-120	Verbrennungrohr für Schwefel
310-046		Rohr aus Quarzglas für LH-Wasserstoff- analysator
310-047		Verbrennungrohr für CSA, L 145 mm, Ø 36 mm
310-048		Verbrennungrohr für CS-mat 901, L 145 mm, Ø 32 mm
310-049		Verbrennungrohr für Hymat 200
310-050	550-122	Verbrennungrohr für Kohlenstoffanalysator WR-12
310-055	760-301	Chemikalienrohr, L 1,5" = 38 mm

310-060	762-056	Verbrennungsrohr für CS-44/46, EC-12, IR-32	
310-065	767-541	Chemikalienrohr, Länge 7" = 178 mm	
310-070	771-030	Glasrohr, Länge 4" = 102 mm	
310-075	771-373	Chemikalienrohr, Länge 6" = 153 mm, Ø außen: 1,25"	
310-076	775-601	Chemikalienrohr ausgebaucht, 6" = 153 mm, Ø außen 1"	
310-077	603-707	Extraktionsrohr aus Quarzglas für RH-402	
310-078	603-706	Ständer für RH-402	
310-080	603-710	Quarztiegel RH-402, 24 Stück	
310-085	772-739	Chemikalienrohr, L 10,75" = 273 mm	
310-086	775-355	Katalysatorrohr, heizbar, L 10,75" = 273 mm	
310-090	772-905	Verbrennungsrohr für CS-144/244/344/444	
310-105	783-785	Gasanalysenrohr OMI-2	
310-110	550-119	Glasanschluss, rechtwinkelig	
310-150	762-062	Sauerstofflanze, IR 12/32, L 90 mm	
310-155	776-283	Sauerstofflanze, CHN und FP, L 100 mm <i>(weitere Längen liefern wir gerne auf Anfrage)</i>	
310-156		Sauerstofflanze CS-matt 600, L 55 mm	
310-160	765-717	Lanze für WR-12	
310-175	771-401	Reaktionsrohr RH-2, RH-3	
310-180	772-402	Verbrennungsrohr für RH-2, dickwandig	
310-185	768-704	Quarztiegel für RH-2	
310-190	776-286	Verbrennungsrohr für CHN-600	
310-195	601-132	Verbrennungsrohr für CHN-800	
310-200	780-911	Katalysatorrohr für CHN-600/800 zur Aufnahme des Kupferkatalysators L 14,25" = 362 mm	
310-204	502-042	Quarztiegel CHN, groß	
310-205	776-283	Quarzlanze für CHN-600/800	
310-210	532-065	Bürette für Schwefel-Titrator	
310-241	604-241	Reaktionsrohr für RH-402	
310-220	601-201	Quarzrohr für DH-103	
310-225	773-579	Dosierlöffel aus Metall, Vol. 0,18 cc	
310-230	776-279	Katalysatorrohr für DH-103, L 10,75" = 273 mm	
310-235	777-066	Quarzliner für SC-32/132, CR-12	
310-240	776-978	Dosierlöffel für MAC-400/TGA-501	
310-241	604-241	Reaktions Rohr f. RH-402	
310-245	780-093	Quarztiegel für MAC-400	
310-250	780-094	Quarzdeckel für MAC-400	
310-255	780-379	Quarzfenster	
310-260	781-335	Quarzschißchen für RC-412	
310-270	782-038	Verbrennungsrohr RC-412	
310-275	782-428	Katalysatorrohr RC-412, L 10,75" = 273 mm	
310-280	782-010	Quarz-Verbrennungsrohr SC-32/132	
310-295	776-923/ 604-114	Quarzständer CS-144/444	
310-296	780-953	Quarzständer CS-125	
310-300	503-031	Glastrichter mit 3 Standbeinen zum Füllen eines Keramik-Tiegels	
310-310	507-011	Katalysatorrohr, ungefüllt	
310-330		Schwefelfalle, leer	

A = 320-050 „O“-Ring (760-841)

B = 380-030 Metallsieb (760-193)

310-340	501-010	Staubfalle komplett
310-341	501-012	Reservoir für Staubfalle
310-350	502-023	Einfülltrichter für Chemikalien
310-355	780-047	Verbrennungsrohr für DH-102
310-360		Quarztiegel für Rotomelt
310-370		Rohr für Staubfalle SC8321, 16 x 280 mm
310-375		Rohr für Anhydrone SC8321, 32 x 280 mm
310-380	601-506	Verbrennungsrohr FP 228

Chemikalienrohre, gerade Version

HRT-Nr. Leco®-Nr. Länge in mm Länge in “

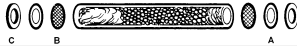
310-055	760-301	38	1,5
			
310-145	761-133	434	17,125
310-140	761-190	298	11,75
310-135	750-301	228	9,0
310-130	760-333	203	8,0
310-125	760-317	170	6,64
310-122	774-638	153	6,0
310-121		Chemikalienrohr für CS-mat 600	
		152	6,0
310-120	521-305	127	5,0
310-117	775-880	102	4,0
310-115	761-047	77	3,0
310-382	601-437	362	14,25
310-390	605-875	318	12,25

A = 320-050 „O“-Ring (760-841)

B = 380-030 Metallsieb (760-193)

C = 330-030 Silikondichtung für Katalysatorrohr (760-316)

Weitere Längen liefern wir auf Anfrage. Wir beraten Sie gerne.

Rufen Sie uns einfach an: 07129/9367-0.

Chemikalienrohre, ausgebaucht

HRT-Nr. Leco®-Nr. Länge in mm Länge in “

310-031	774-031	203	8,0
310-064	601-064	432	17,0
310-065	767-541	178	7,0
310-066	601-065	432	17,0
310-070	771-030	102	4,0
310-075	771-373	153	6,0
310-076	775-601	153	6,0
310-077	603-707	181	7,1

310-085	772-739	273	10,8
310-086	775-355	273	10,8
310-200	780-911	362	14,25
310-230	776-279	273	10,8
310-241	604-241	180	
310-275	782-428	273	10,8
310-327	606-327	178	7,0
310-381	601-390	153	6,0
310-395	771-883	185	7,3
310-762	764-762	302	11,9
310-912	604-112	483	19,0

Vakuumpipetten

HRT-Nr. Leco®-Nr. Ø außen Ø innen Länge mm

560-005	511-036	6	4	150
560-010	511-390	8	6	150
560-015		10	8	150
560-020		13	9	150
560-025	511-039	5	3,5	150
560-030		5	3,5	100

560-012 Halter für Vakuumpipetten